

Rebeca



Cyflwyniad

Mae'r wers wythnos yma yn delio gydag Abraham yn chwilio am wraig i Isaac.

Mae Duw yn arwain ei was at Rebeca. Genesis 24 yw ein darn o'r Beibl.

Rhai o'n prif bwyntiau'r wythnos yma:

- Pwysigrwydd cael perthynas gyda'r bobl iawn.
- Mae Duw yn anrhydeddu'r da rydym yn gwneud i eraill.
- Mae'n beth da i ofyn am gymorth Duw.



Canllaw y wers

Atgoffwch eich plentyn am Abraham, Sara ac Isaac ac addewid Duw wrthynt (gwelir y wers 'Genedigaeth Isaac').

Eglurwch fod Isaac wedi tyfu i fyny a'i fod yn barod i briodi. Os oes gennych luniau priodas eich hun neu luniau o briodas Taid a Nain eich plentyn, pam ddim eu defnyddio i gyflwyno'r wers wythnos yma? Bydd y plant a diddordeb i weld sut oedd pobl yn arfer edrych, neu hyd yn oed os ydynt yn adnabod y bobl. Bydd edrych ar luniau priodas yn eu helpu i ddeall beth yw priodas a hanes Isaac a Rebeca.

Rhannwch sut oedd y bobl yn byw yn agos i Abraham ddim yn caru Duw. Gwyddai Abraham na fyddent yn gwneud gwraig dda i'w fab. Anfonodd Abraham ei was i ddarganfod rhywun oedd yn caru Duw a byddai'n Ei ddilyn. Eglurwch fel mae'n bwysig i ni gael y bobl iawn yn agos i ni. Pobl sy'n gwneud pethau da ac yn dilyn Duw.

Chwaraewch gêm fach lle rydych yn gofyn i'ch plentyn nol rhywbeth i chi. Os ydych yn chwarae gyda mwy nag un plentyn, gwnewch o'n ras. Er enghraifft, y cyntaf i ddod a "rhywbeth glas" neu "llyfr" a.y.b..

Nesaf, lapiwch rhai eitemau mewn papur fel nad yw'r plentyn yn gwybod beth sydd tu mewn. Rhowch arheg mewn un parcel ac eitemau sbwriel glân yn y lleill. Dywedwch wrth y plant i ddewis dim ond un parcel a dim ond un plentyn sy'n cael yr arheg neis.

Eglurwch fel mae rhai dewisiadau yn anodd gwneud. Gwyddai gwas Abraham bod ganddo waith pwysig i'w wneud, felly gweddiodd i Dduw ei helpu. Rhannwch dystiolaeth o adeg pryd roeddech wedi gweddio a helpodd Duw chi gyda dewis anodd. Gofynnwch i'ch plentyn os oes rhywbeth hofften nhw weddio amdano a gweddiwch gyda'ch gilydd.

Rhannwch sut arweiniodd Duw'r gwas at Rebeca. Doedd Rebeca heb wneud dim ond beth oedd ei angen, ond pan welodd bod y camelod yn sychedig, aeth i nôl dŵr iddyn nhw hefyd. Eglurwch cymaint o ymdrech byddai angen i gasglu cymaint o ddŵr. Os yw'n bosib, chwaraewch gêm ble mae'n rhaid i'ch plentyn gasglu dŵr o un ochr o'r ystafell i'r llall.

Rhowch esiampl o sut gallwn wneud da i eraill a mynd milltir yn ychwanegol. Eglurwch nad oedd Rebeca wedi gwneud da oherwydd bod hi eisiau gwobr, ond roedd wedi gwneud da oherwydd bod hi eisiau gwneud da.

Siaradwch am sut addolodd y gwas Duw am ateb ei weddi a rhannodd yr atebiad gweddi gydag eraill. Eglurwch fel mae'n bwysig diolch i Dduw am atebiad gweddi. Cymerwch rhai munudau i rannu atebion gweddi a diolchwch i Dduw amdanynt.

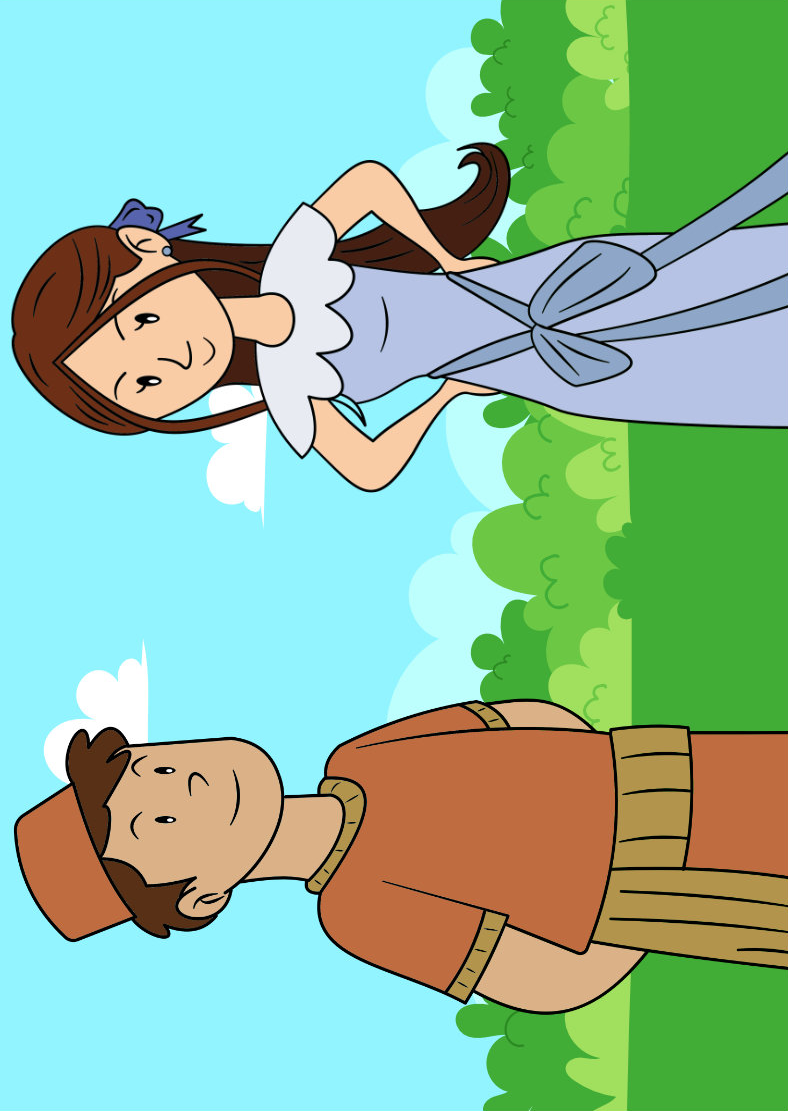

Dywedodd y gwas wrth deulu
Rebeca sut oedd Abraham wedi
gofyn iddo ffeindio gwraig i'w fab.
Rhannodd sut arweiniodd Duw e
at Rebeca. I'w theulu roedd hwn yn
gynllun Duw. Priododd Isaac a
Rebeca. Roeddynt yn caru' gilydd
yn fawr iawn.

Bendithiodd Duw Isaac a Rebeca.



Gofalodd Abraham a Sara am eu
mab Isaac.

Pan roedd bron yn ddigon hen i
briodi, galwodd Abraham ar ei was
a dywedodd, "dos yn ôl i'r lle
roeddem yn arfer byw a ffeindiwch
wraig dda i fy mab."

Addawodd y gwas byddai'n
gwneud ei orau.

Rhoddodd Abraham gamelod iddo a
llwythodd e nhw gydag arrhegion
arbennig.



Roedd yn siwrnai hir.

Roedd gwas Abraham a'r camelod yn flinedig a sychedig.

Cafodd y gwas syniad.

Gweddiodd a dywedodd, "Arglwydd, gadael i'r wraig dda i Isaac cynnig ddŵr i mi a chynnig i'r camelod hefyd."

Gwyddai mai dim ond merch arbennig a charedig byddai'n gwneud hyn i ddyn dieithr.

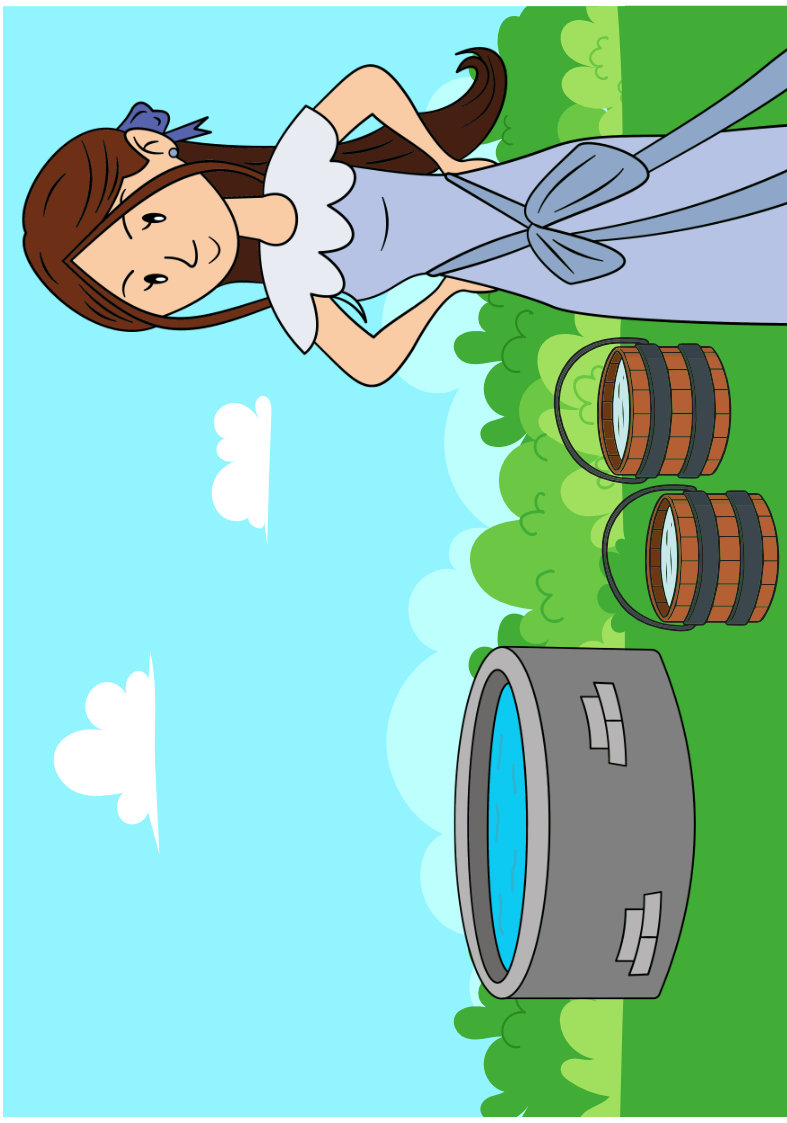

Pan gyrhaeddodd y gwas y dref, gwelodd ddynes wrth y ffynnon. Ei henw oedd Rebeca.

Gofynnodd y gwas iddi am ddŵr i yfed.

Dyweddodd Rebeca, "Dyma ychydig o ddŵr. Rhoddaf ddŵr i'ch camelod hefyd."

Roedd Duw wedi ateb gweddi'r gwas.

Chwaraeon a gweithgareddau

Ras gyfnewid dwr

Mae plant wrth eu bodd yn chwarae gyda dŵr, felly byddent eisiau chwarae'r

gêm yma drosodd a throsodd eto.

Llenwch fwced gyda dŵr a'i roi ar un ochr o'r ardd.

Ar yr ochr cyferbyn rhwch gynhwysydd llai a gwag.

Rhowch gwpan i'ch plentyn a'i gael i lenwi'r teclyn llai gyda dŵr. Cerdded nôl a blaen fel sy'n ofynnol a cheisio peidio colli'r dŵr.



Breichledi crefft

Siaradwch am yr anrhegion cafodd Rebeca yn y darn wythnos yma. Defnyddiwch eich sgiliau crefft i wneud breichled.

Defnyddiwch leiniau, pasta, botymau, gwllân, edafedd, cortyn tenau, neu unrhyw ddefnyddiau eraill sydd gennych i fod yn greadigol.

Cynhwyswch y bechgyn trwy eu cael i baentio'r pasta yn lliwiau eu hoff dîm pêl- droed.



Pwysu eitemau

Casglwch eitemau pob dydd o gwmpas y tŷ. Dim byd rhy drwm.

Eisteddych lawr a gofynnwch i'ch plentyn eu trefnu wrth eu pwysau. Nesaf, defnyddiwch gloriannau'r gegin i bwysu'r eitemau.

Edrychwch os ydynt wedi dyfalu'n gywir ac os ddim, symudwch yr eitemau o gwmpas i'w trefnu wrth eu pwysau.

 https://youtu.be/a2u_flN9woU



Diwedd

Dechrau

20

19

18

17

16

15

14

12

13

11

10

9

8

7

6

5

4

3

2

1

Trefnwch trwy gynnwys

Torrwch allan y llun a rhwch nhw mewn trefn y rhai sy'n cynnwys mwyaf.

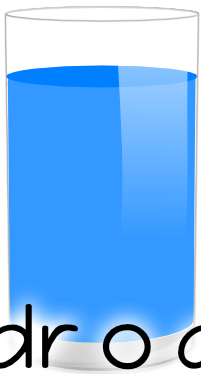

Gwydr o ddŵr



Powlen bysgod

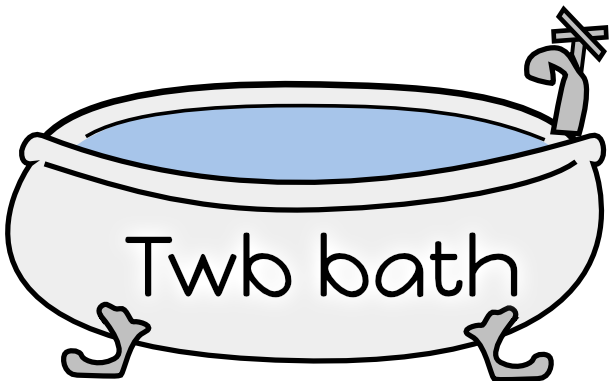

Twb bath



Pwll nofio



Llyn



Cefnfor

Llenwch y bowceidi

Lliwch y bwcedi'n las hyd at y lefel dŵr cywir

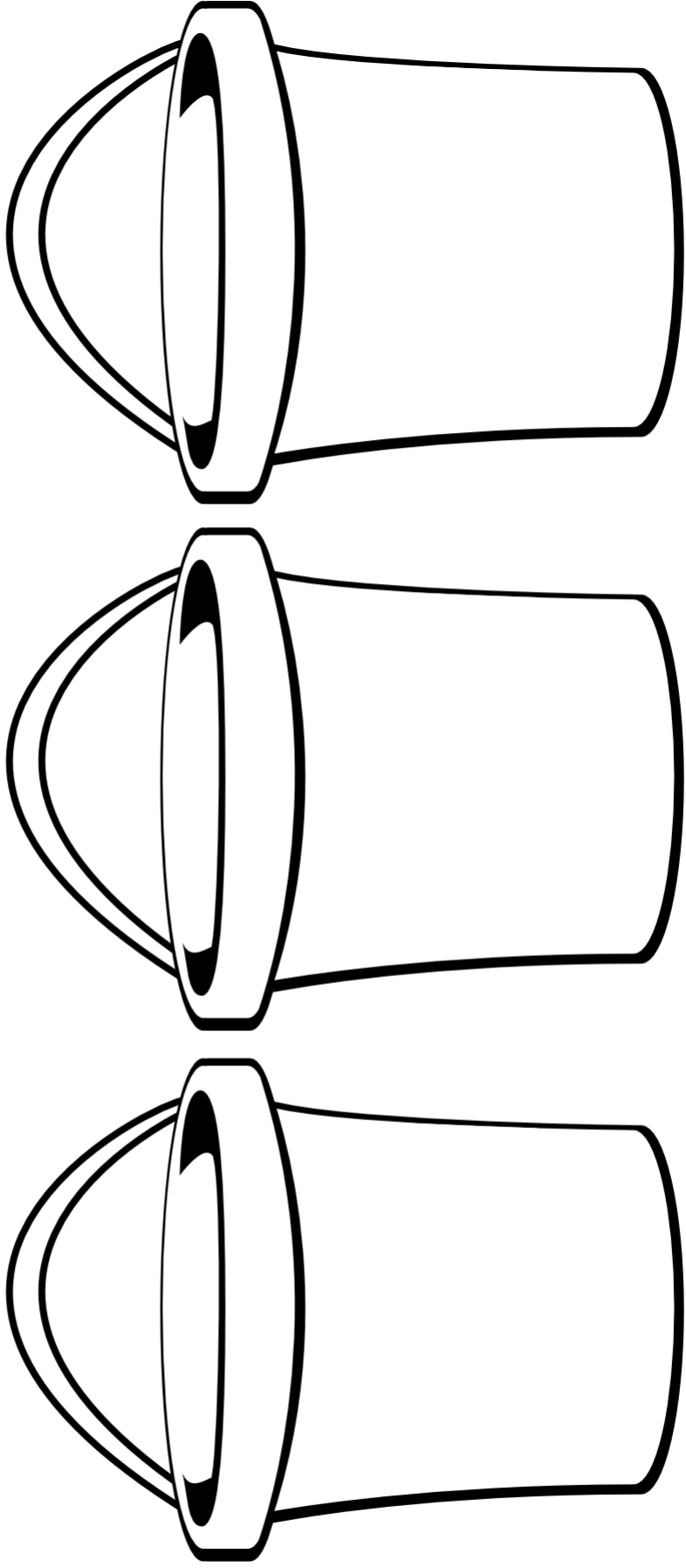

Llaw Hanner Gwag

Tynnwch gylch o gwmpas y
gwrthrych trymaf.

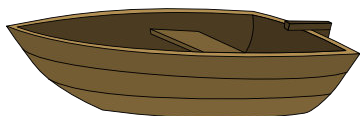
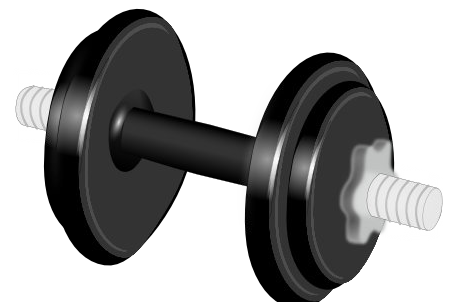
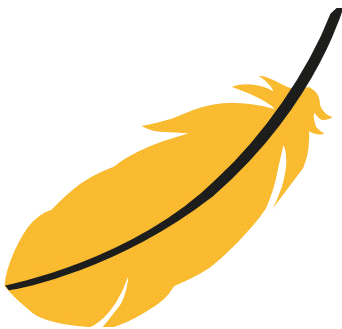
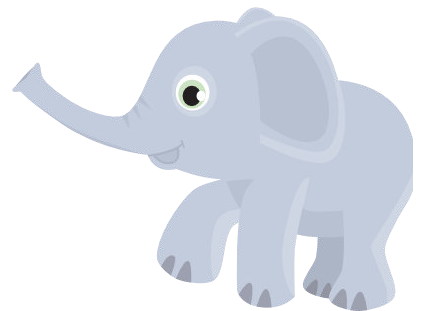
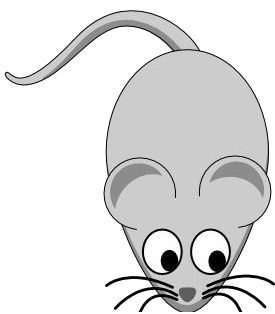

Llenwch bob cwpan gyda sudd o'r lliw cywir.



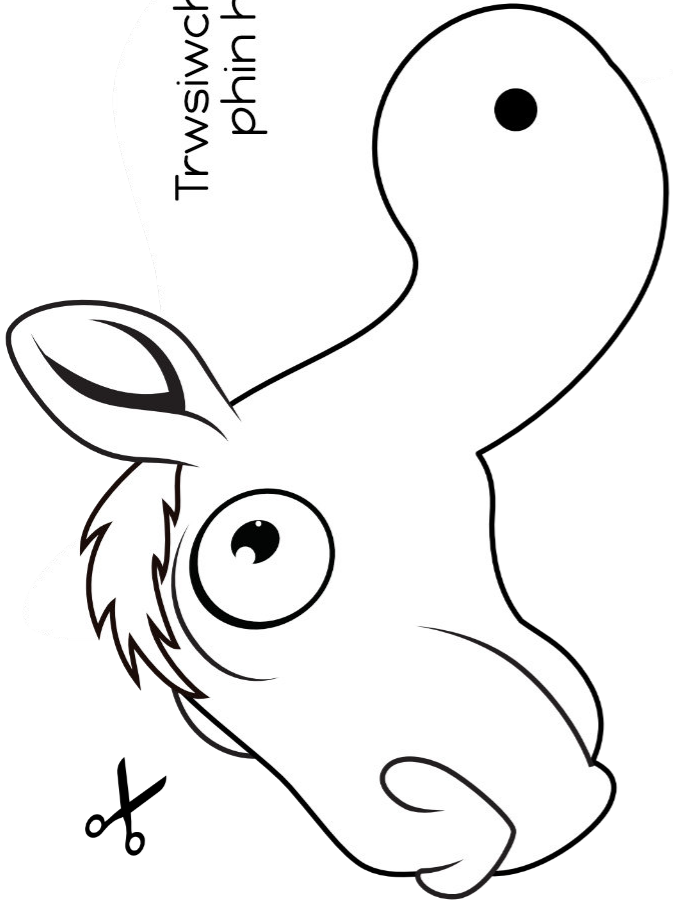

Trwsiwch gyda
phin hollt.

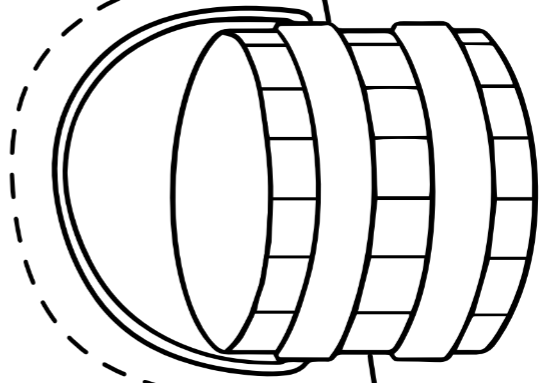
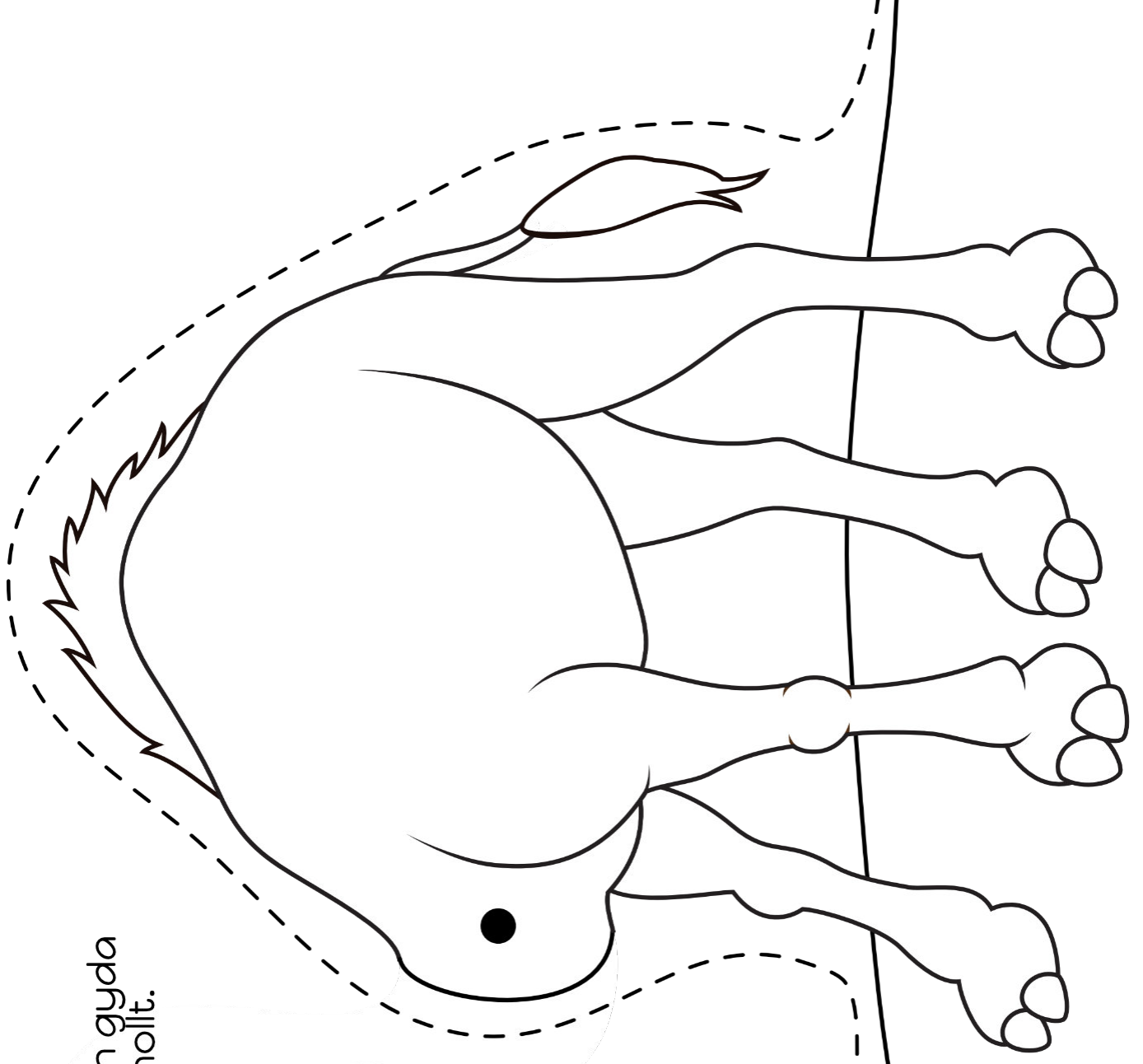

Teclyn camel i ddal pensiliau.

Dyma grefft camel hawdd i'w wneud. Fel anrheg fach defnyddiwch e i ddal pensiliau neu losin.



Pethau byddwch angen:

Templed

Pensiliau lliw / creonau

Siswrn

Glud

Tiwb cardbord

Beth i'w wneud:

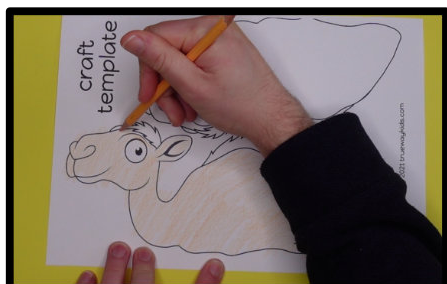

Lliwiwch luniau'r camelod



Cyfrwch un pen o'r tiwb cardbord.



Gludwch y lluniau camel arno. Tynnwch lun y coesau ar y tiwb.

 <https://youtu.be/snfd6tkQ5K8>



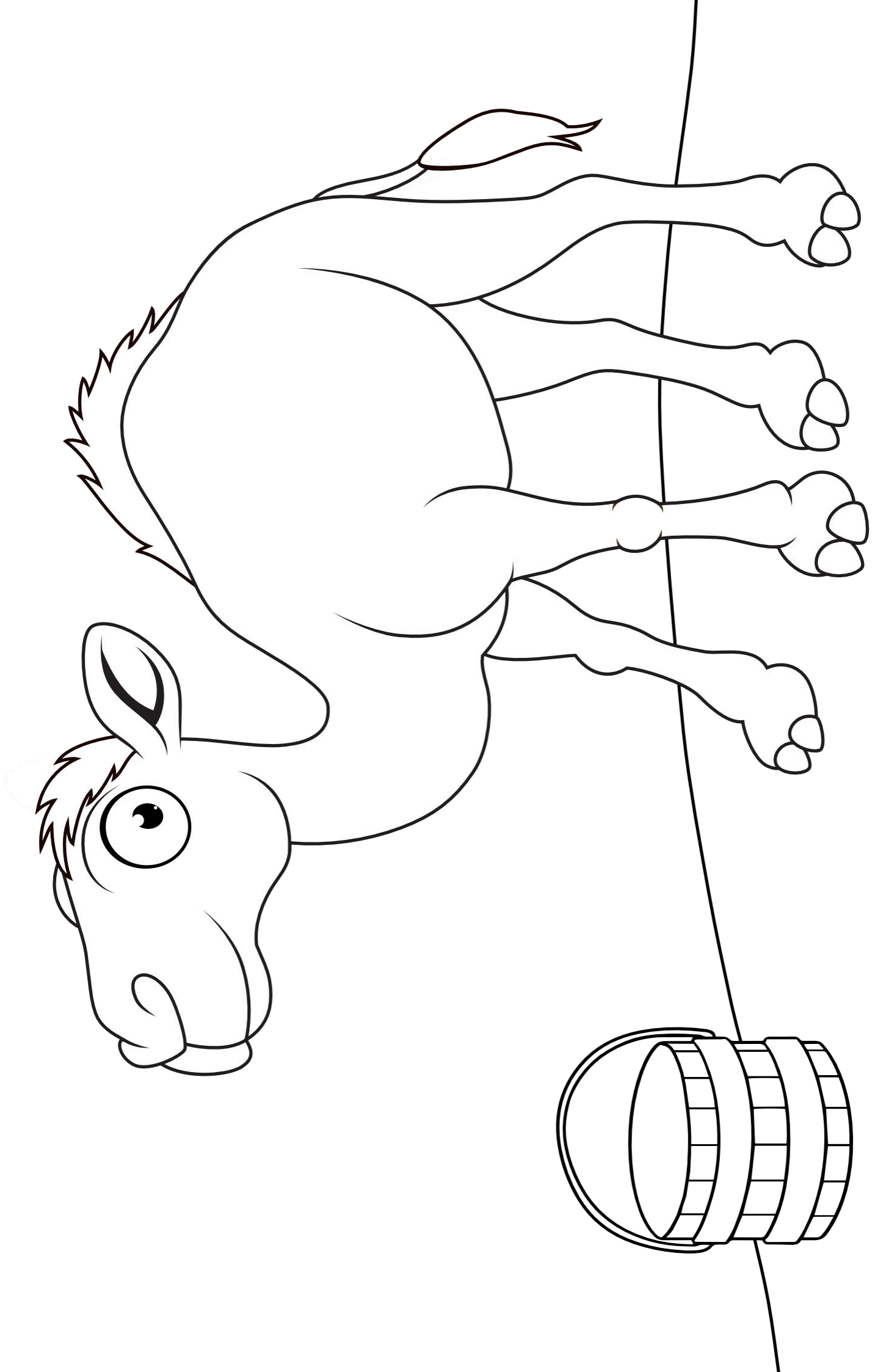

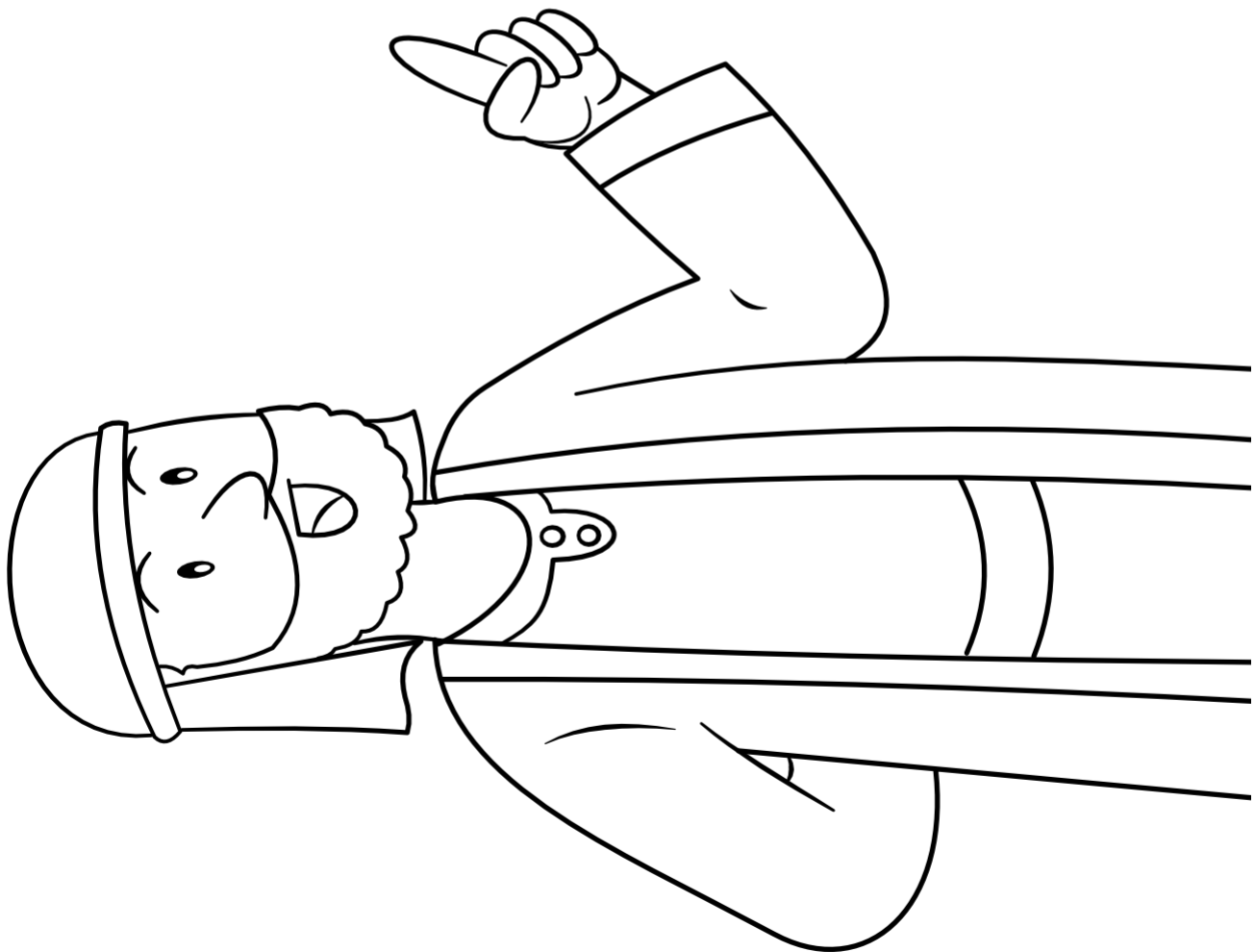
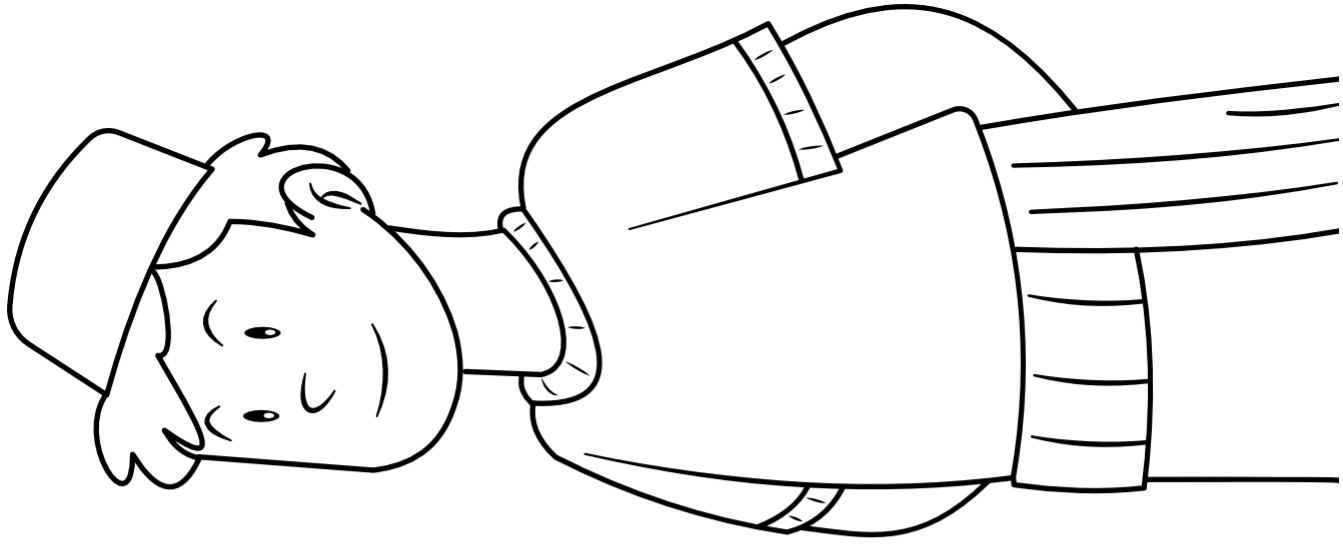

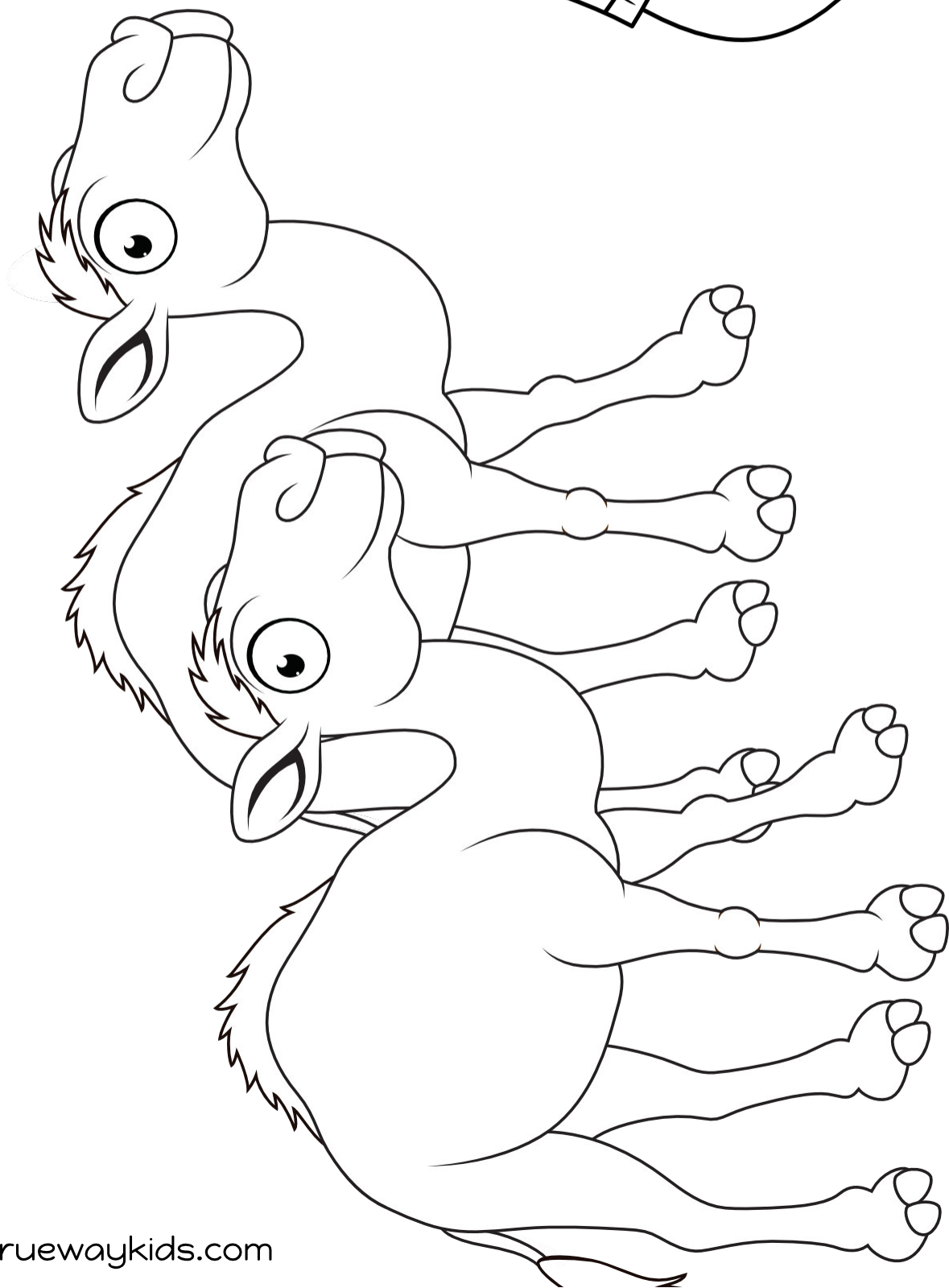
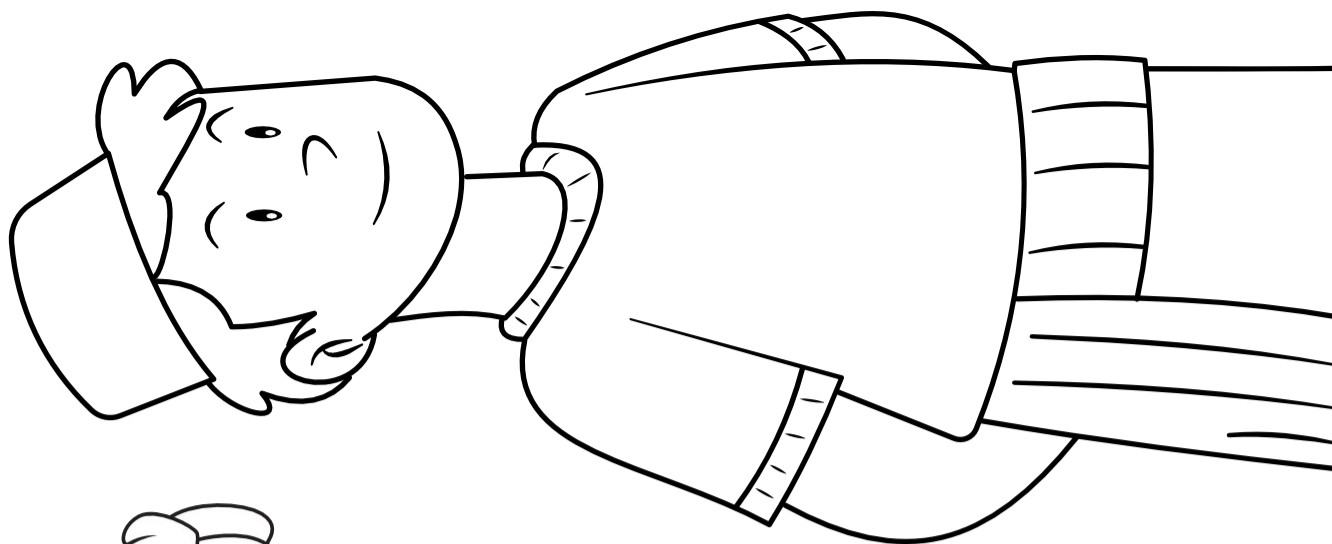

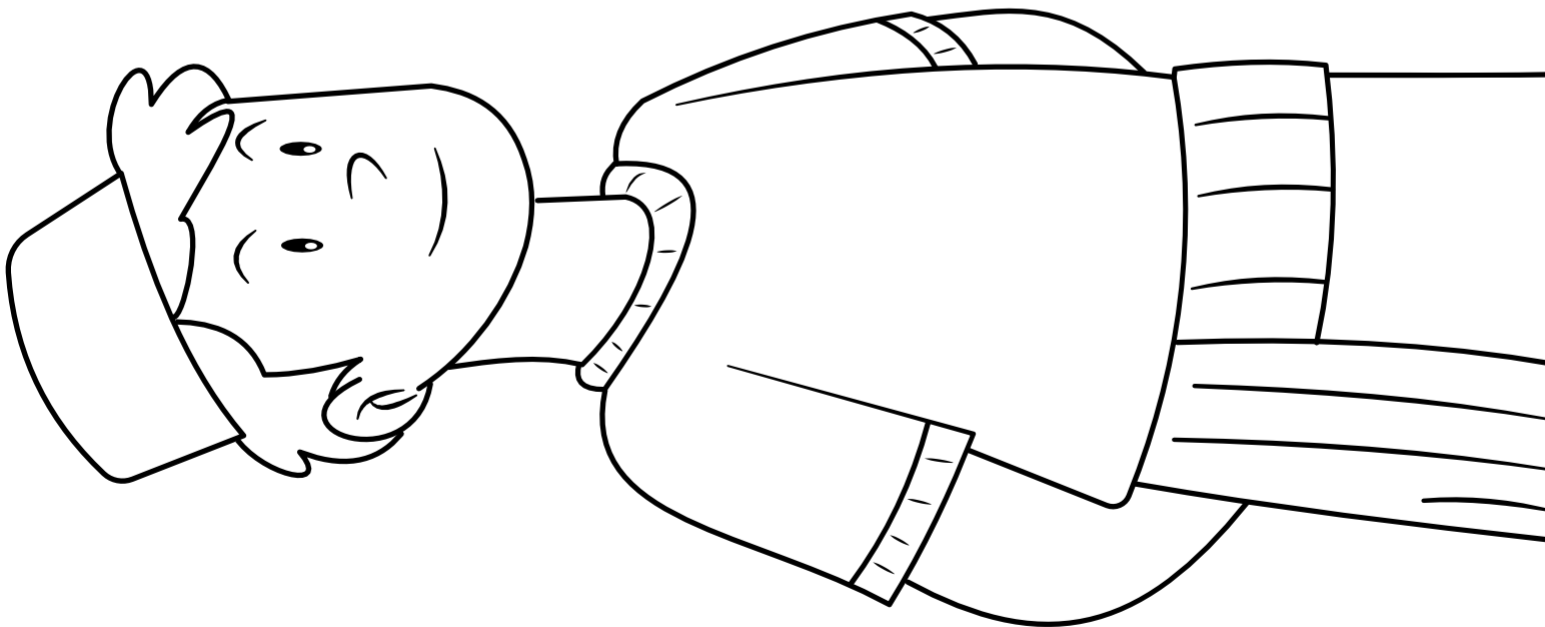
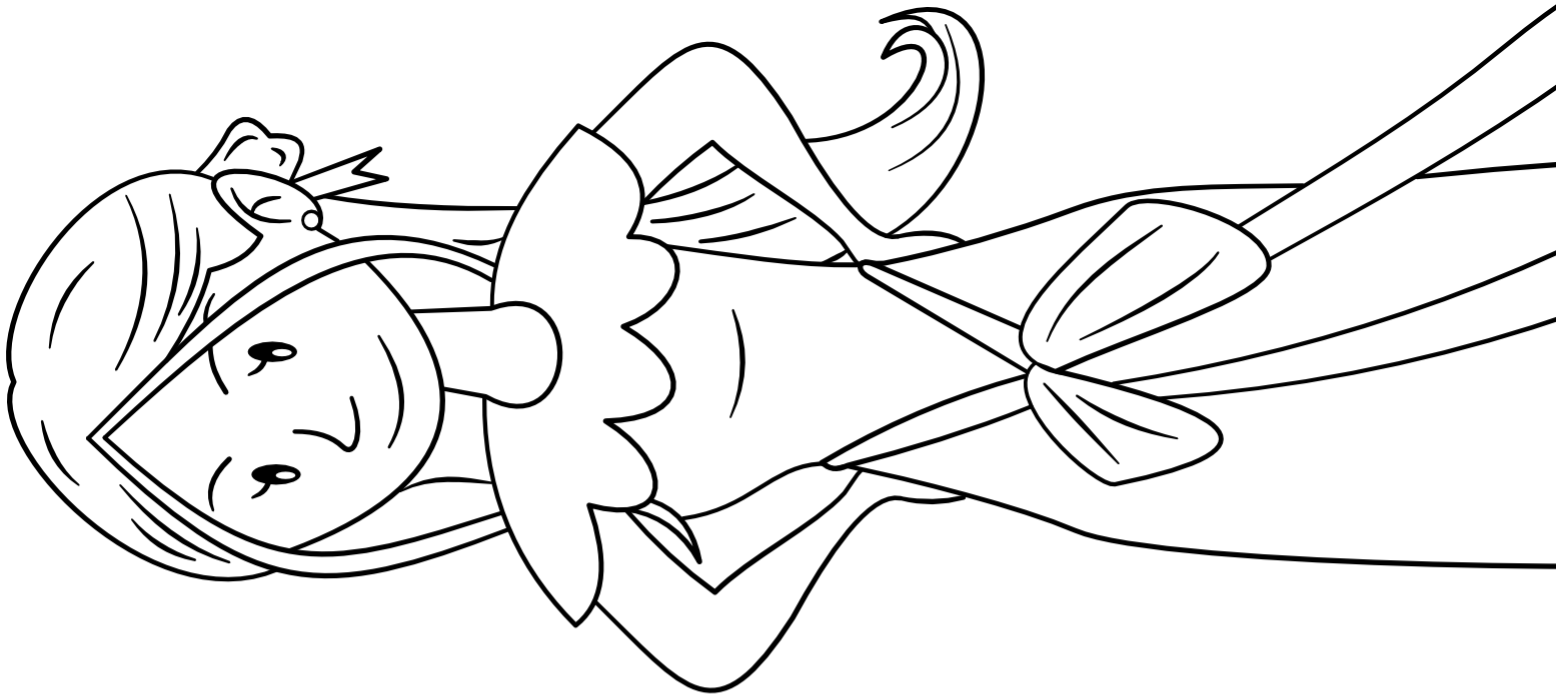

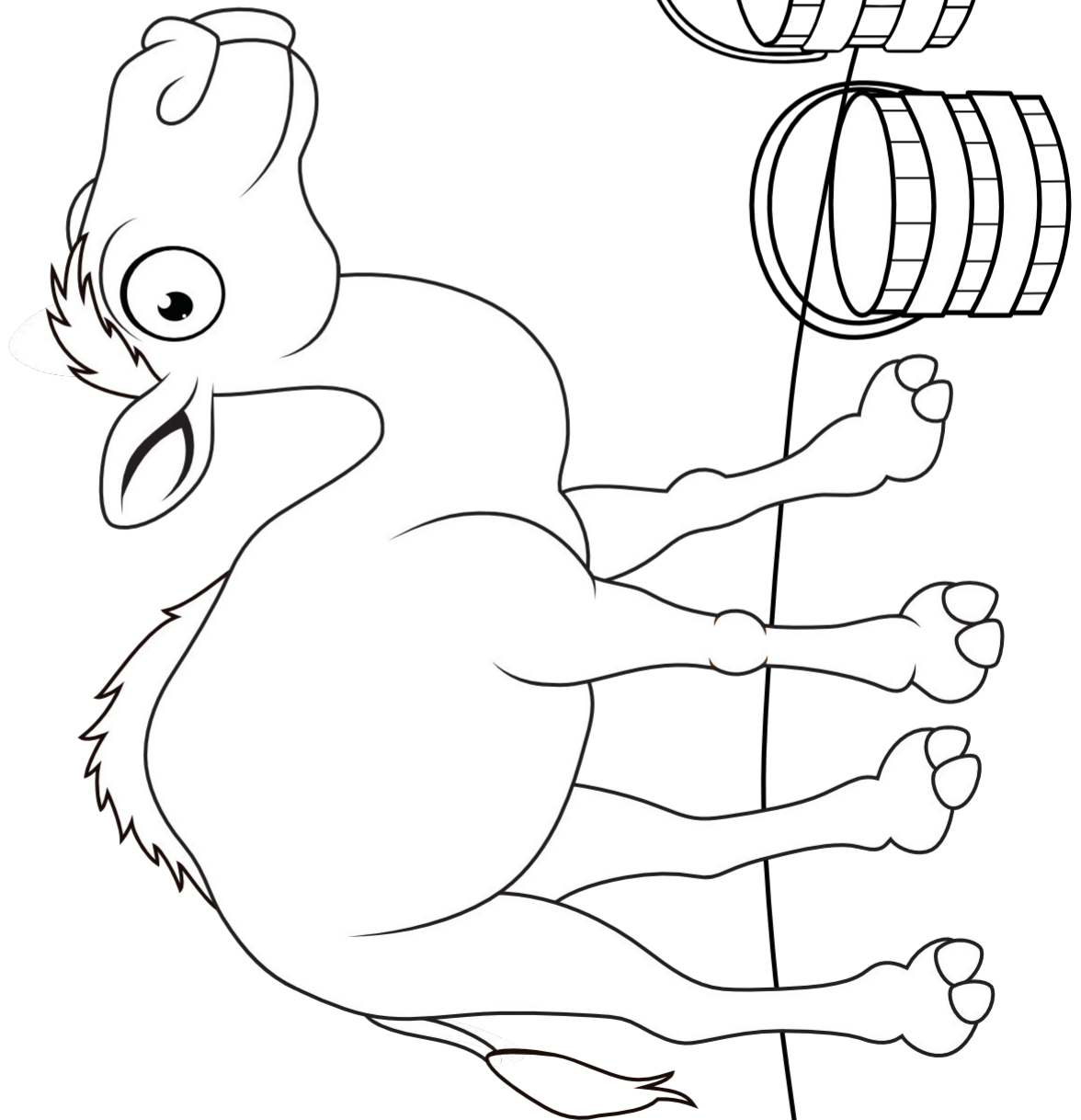
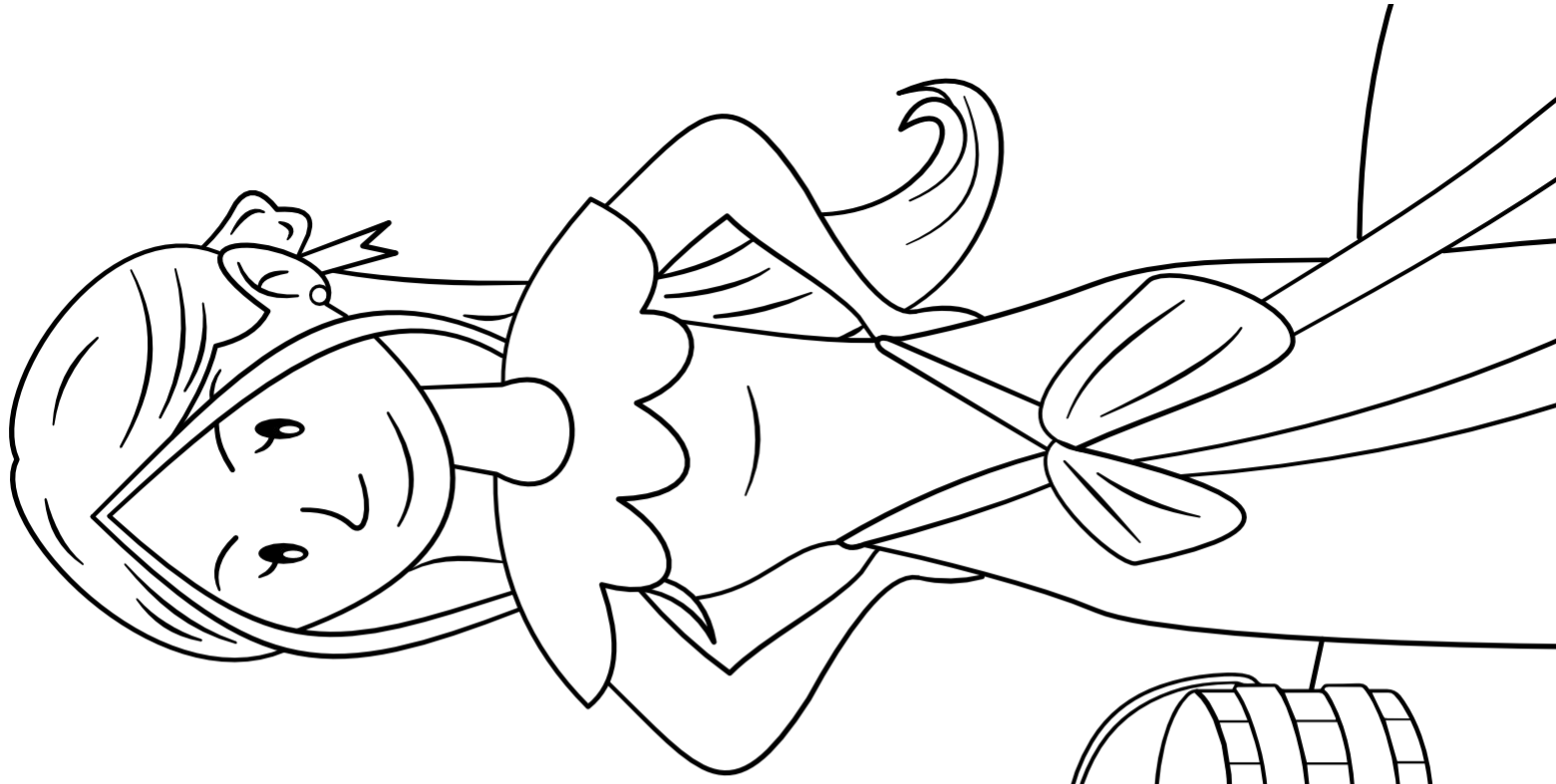



Amser addoli

Argymhellir caneuon addoli, heb eu cynhyrchu gan Trueway Kids. Fideos 'You Tube' i'w defnyddio at ddefnydd personol yn unig.

God Answers Prayer

<https://youtu.be/ABoyVKTPY5c>

God is so good

<https://youtu.be/eg3bvbDVUTg>

This Little Light Of Mine

<https://youtu.be/cKkblZtqhyQ>



Gweddi

Gweddiodd gwas Abraham a gofynnodd i Dduw ei helpu i ddewis yn gywir. Gofynnwch i Dduw eich helpu i wneud dewisiadau da.

Gofynnwch i Dduw dangos i chi ffyrdd i fod yn dda ac i helpu eraill fel Rebeca.

Wythnos nesaf

Jacob

Os nad ydych wedi gwneud yn barod, cytunwch i dderbyn gwersi yn y dyfodol trwy e-bost.

truewaykids.com/subscribe/

